



GUIDA RAPIDA

AC1200 DUAL-BAND WI-FI EXTENDER

WL-WN579X3



DOWNLOAD APP

WAVROUTER



Qr per scaricare L'app Wavlink APP su Google Play oppure Apple Store

Distributore per l'italia:

AURIGA SRL – Via Quintiliano 30 – Milano – www.auriga.it

1 Opzione

Panoramica

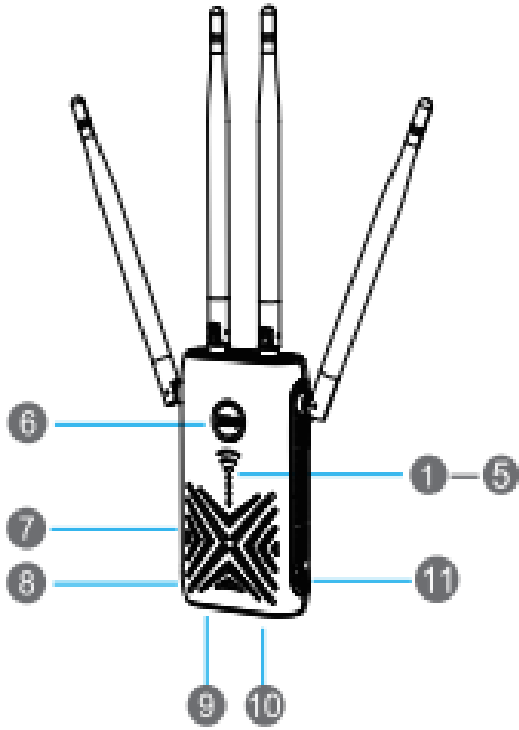

1. Indicatore di potenza del segnale LED
2. LED del Wi-Fi
3. LED del WAN
4. LED del LAN
5. Potenza LED
6. Tasto WPS e indicatore di stato LED
7. Selettore modalità Accensione/Spengimento
8. **Selettore Extender/Ap/Router**
9. Porta LAN Gigabit
10. Porta Wan Gigabit
11. Tasto Reset

Parametri di Default Accesso alla configurazione

IP di default: 192.168.10.1

Login: <http://192.168.10.1>

Web: <http://wavlogin.link>

Password di accesso: admin

2.4G SSID: WAVLINK-N_XXXX

5G/AC SSID: WAVLINK-AC J000

Supporto tecnico: info@auriga.it

Distributore per l'italia:

AURIGA SRL – Via Quintiliano 30 – Milano – www.auriga.it

Indicatori Led

ALIMENTAZIONE	ON: ESTENSORE ACCESO
	OFF: ESTENSORE SPENTO
WAN/LAN	ON: LA PORTA ETHERNET è COLLEGATA
	OFF: LA PORTA ETHERNET è SCOLLEGATA
STATO	ON: INTERNET è CONNESSO
	OFF: INTERNET è DISCONNESSO
	LAMPEGGIO LENTO: L'ESTENSORE STA CERCANDO DI CONNETTERSI AL PC O AL TELEFONO
	LAMPEGGIO VELOCE: L'ESTENSORE SI STA CONNETTENDO AL TUO AP O ROUTER
WI-FI	ON: WI-FI ACCESO
	OFF: WI-FI SPENTO

Potenza segnale del WI-FI

Modalità				Descrizione
AP/ROUTER	ON	ON	ON	Potenza di uscita del segnale WI-Fi al 100%
REPEATER	ON	ON	ON	Potenza di uscita del segnale WI-Fi al 100%
	ON	ON	OFF	Ricezione Buona: segnale 50%-75%
	ON	OFF	OFF	Ricezione debole: segnale inferiore al 50%
	LAMPEGGIANTE	OFF	OFF	Disconnesso

Tasto WPS

Tenere premuto per 2 secondi sul router che sta cercando di connettersi.

Tenere premuto per 6 secondi per connettersi al Wi-Fi AP/Router (sull'extender).

Tasto Reset: Premere e tenere premuti alcuni secondi per resettare.

Distributore per l'Italia:

AURIGA SRL – Via Quintiliano 30 – Milano – www.auriga.it

Per Iniziare

Si prega di NON installare l'Extender in luoghi circondati da cose, tenerlo lontano da campi elettromagnetici.

Immagini raccomandate ✓

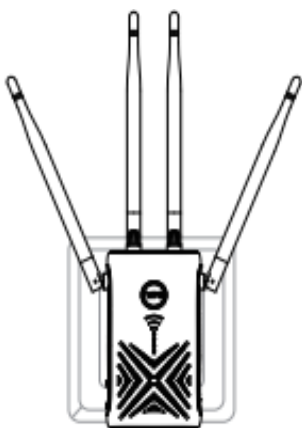

Presa di corrente ✓

Immagini non raccomandate ✗

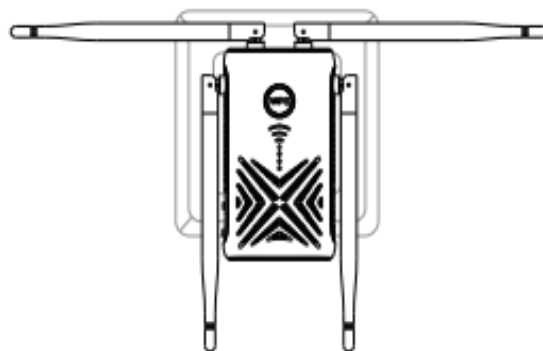

Presa corrente ✗

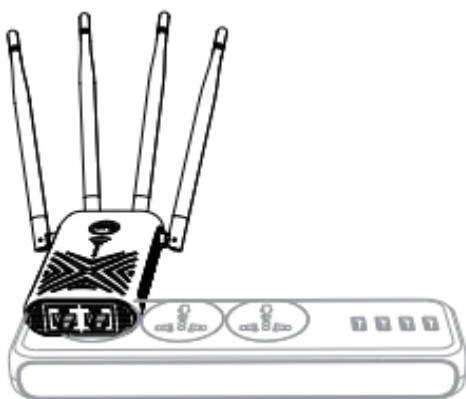

Presa multipla ✓

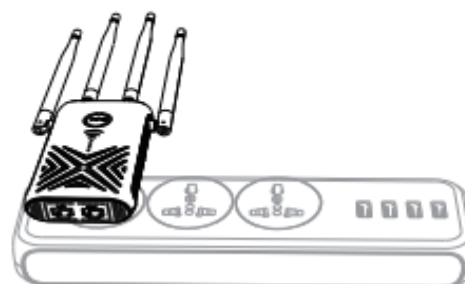

Presa multipla ✗

Distributore per l'Italia:

AURIGA SRL – Via Quintiliano 30 – Milano – www.auriga.it

Avvertenze.

Per utilizzare la modalità Repeater, è fondamentale configurarla come prima configurazione.
Le altre modalità non offrono la possibilità di configurare questa funzione.

Accensione

1. Impostare sulla modalità Repeater (vedi figura sotto)
2. Collegare il prodotto a una presa elettrica vicino al router Wi-Fi.
3. Spostare l'interruttore di alimentazione su ON e attendere che il LED di alimentazione sia acceso (colore blu).

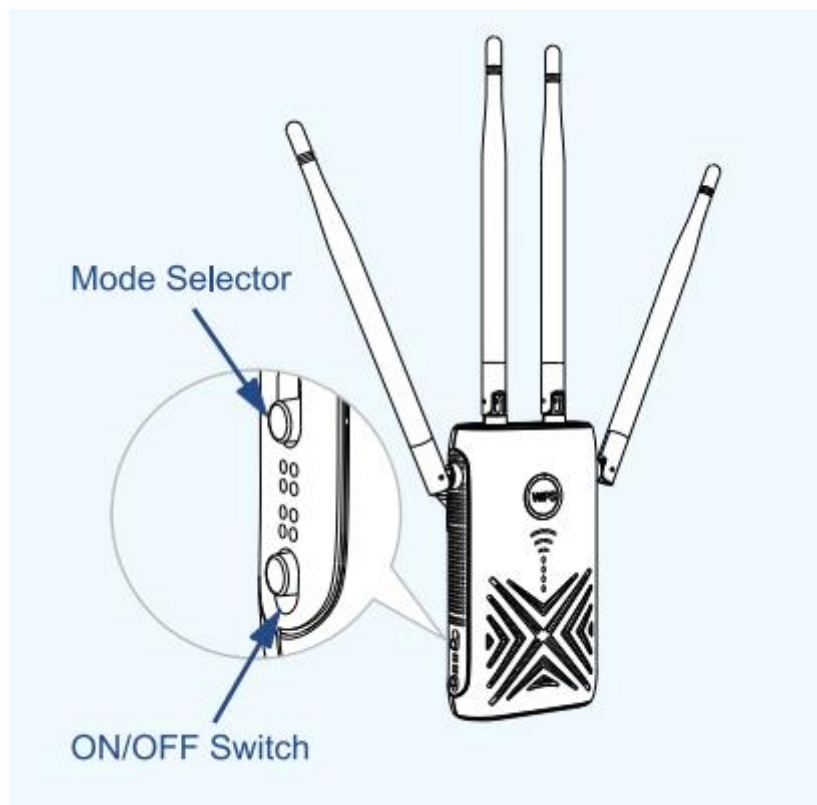

Distributore per l'Italia:

AURIGA SRL – Via Quintiliano 30 – Milano – www.auriga.it

Connessione tramite Wi-fi

1. Accendere il Wi-Fi, cercare la rete con SSID WAVLINK-N_XXXX/WAVLINK-AC_XXX di questo prodotto e collegarsi in wireless tramite i dispositivi (smartphone, tablet, laptop, ecc.).

Al primo accesso non è presente alcuna protezione sulla rete wi-fi

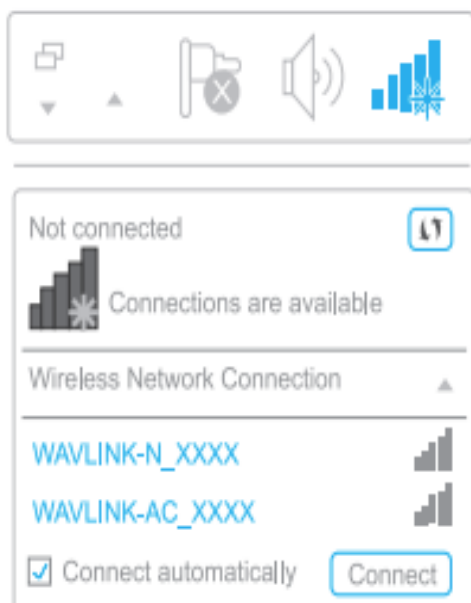

Per Windows



Per Mac

Distributore per l'Italia:

AURIGA SRL – Via Quintiliano 30 – Milano – www.auriga.it

2. Avviare un browser e inserire 192.168.10.1 nel campo d'indirizzo. Scegliere, se disponibile, la lingua preferita per l'interfaccia di configurazione (es. ITALIANO).
Inserire "admin" (tutto minuscolo) come password per accedere.

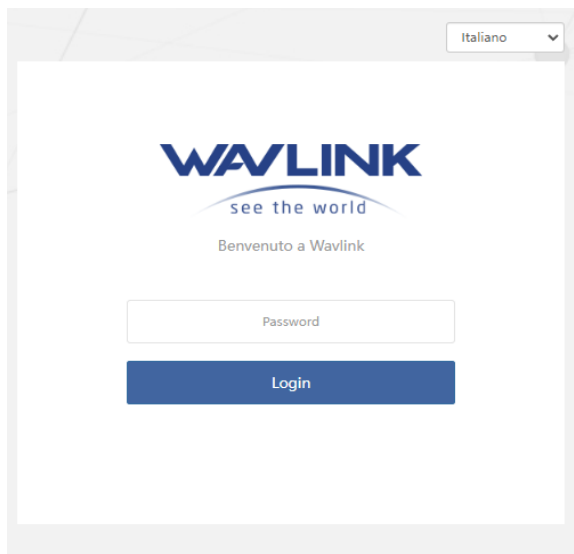

2.1 Selezionare il Paese/Regione e Fuso orario.

Configurazione di Sistema

Lingua: Italiano

Paese/Regione: Paese/Regione

Fuso Orario: (UTC+01:00) Dublin, Lisboa

Riavvia la pianificazione: Riavvia il programma

Riavvia l'ottimizzazione delle prestazioni e la scansione dell'ambiente al momento stabilito

Nuova Password di Accesso:

Salvare

Per sicurezza è impostata di default la modifica della password di accesso. Fare clic su salvare

Distributore per l'Italia:

AURIGA SRL – Via Quintiliano 30 – Milano – www.auriga.it

2.2 Selezionare l'SSID Wi-Fi del tuo router e digitare il tasto Connettere.

Procedura Guidata del Ripetitore

Modalità Ripetitore: Gateway (raccomandato)

Connetti a:

Password Wi-Fi:

2.4G: WAVLINK-N

5G: WAVLINK-AC

Connettere

Seleziona un Wi-Fi Manualmente

5G	CV-TemperatureQ30	<input checked="" type="radio"/>
2G	labauriga	<input checked="" type="radio"/>
2G	Diprogres4G	<input type="radio"/>
2G	WiFi-TDC	<input checked="" type="radio"/>

Stato Assistente Wi-Fi Impostazione

Configurare la nuova password della rete wi-fi, si può mantenere lo stesso SSID come host Wi-Fi o creare un nuovo nome. Configurare la modalità di sicurezza (Crittografica) poi fare clic su Connettere.

Una volta configurata la modalità Extender, basterà spostare il selettore in base alla modalità che si vuole utilizzare, Ap o Router.

Distributore per l'Italia:

AURIGA SRL – Via Quintiliano 30 – Milano – www.auriga.it

Configurazione Router/Access Point:

Basterà collegare il cavo Ethernet alla porta Wan com'è riportato negli esempi (vedi pagina 9), riportato qui sotto.

Esempi di collegamento: Modalità router/ AP/ Repeater /LAN

Modalità Router

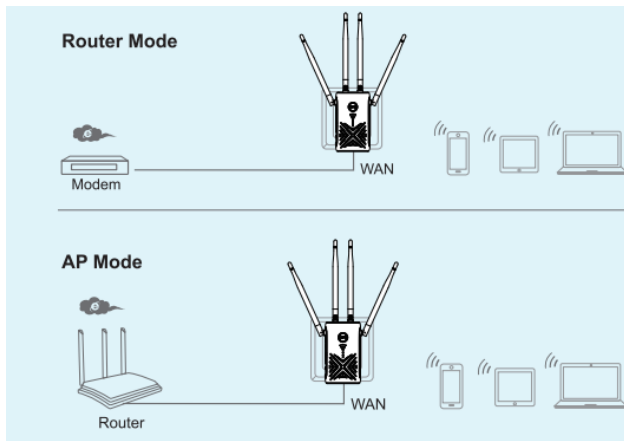

Modalità Repeater

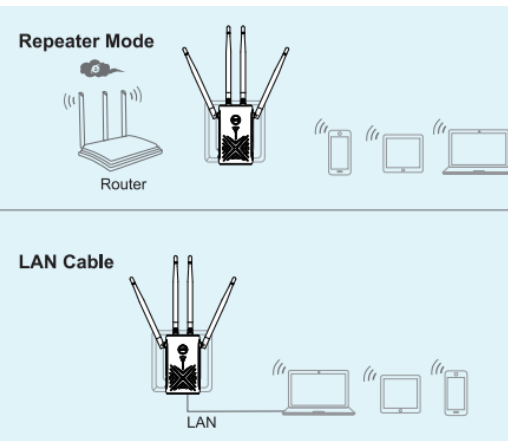

Modalità AP

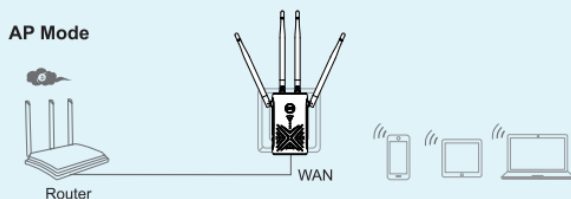

Modalità Lan via cavo

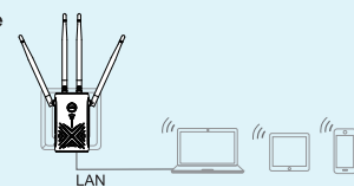

Distributore per l'italia:

AURIGA SRL – Via Quintiliano 30 – Milano – www.auriga.it

Come va posizionato

1. Inserire il dispositivo in una presa di corrente nella zona che si desidera coprire. Verificare che la posizione scelta sia coperta dal segnale del router esistente.
2. Attendere che i LED WLAN siano accesi. Se il segnale è debole, spostarlo più vicino al router principale per ottenere una buona qualità del segnale.

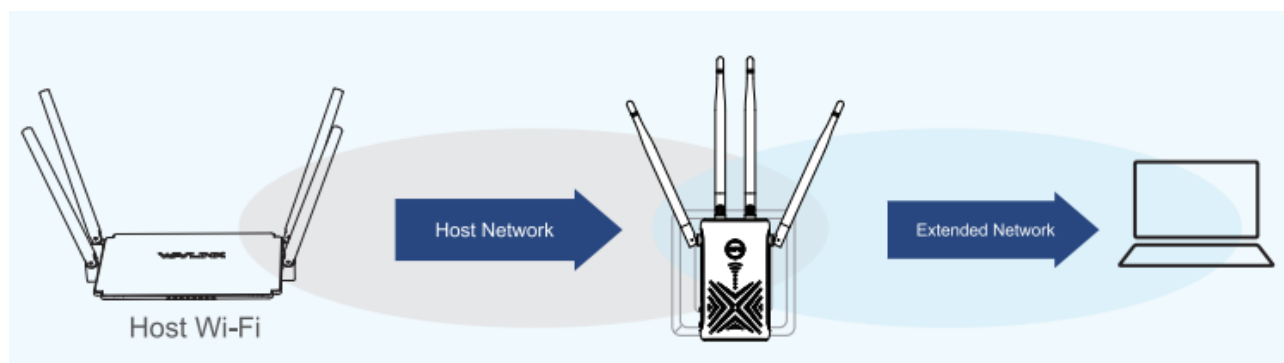

Consigli

Utilizzare il telefono per trovare la posizione ideale per l'Extender. Se il segnale Wi-Fi del telefono (ricevuto dal Extender) è buono, è il luogo ideale per installare il ripetitore.

In caso contrario, si consiglia di spostarsi il più vicino al router principale per migliorare il segnale Wi-Fi da estendere.

Distributore per l'Italia:

AURIGA SRL – Via Quintiliano 30 – Milano – www.auriga.it

2 Opzioni

Modalità Repeater Wi-Fi

Utilizzando la modalità WPS (Wi-Fi Protected Setup)



1. Spostare il selettore nella posizione Repeater.
2. Collegare l'Extender a una presa elettrica vicino al router Wi-Fi principale.
3. Spostare l'interruttore di alimentazione su ON e attendere che il LED di alimentazione sia acceso sul blu.

Connettività

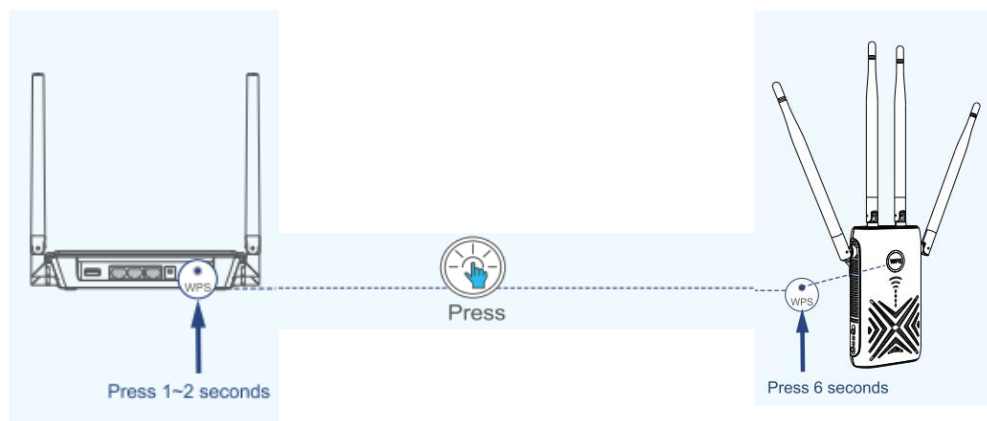

1. Premere il pulsante WPS per 6 secondi sull'extender.
2. Entro due minuti, premere il pulsante WPS sul router per 1-2 secondi.
3. L'Extender riconfigura le impostazioni wireless, attendere qualche minuto.

Distributore per l'Italia:

AURIGA SRL – Via Quintiliano 30 – Milano – www.auriga.it

Consigli

I corrispondenti LED WLAN dovrebbero accendersi rimanendo fissi, indicano il collegamento avvenuto

Note: Alcuni gateway ISP(Provider”Gestori”) disabilitano la modalità WPS come impostazione. Se la connessione WPS fallisce, utilizzare la opzione 1.

Per ulteriori informazioni sull'utilizzo di WPS del router, fare riferimento alla guida rapida.

Cambiare Password di accesso.

1. Visitare il sito web <http://wifi.wavlink.com> oppure inserire 192.168.10.1 nella barra di ricerca e accedere.
2. Recarsi su impostazioni->Password di accesso.
- 3 cambia la password -> fare clic su applica una volta modificata.

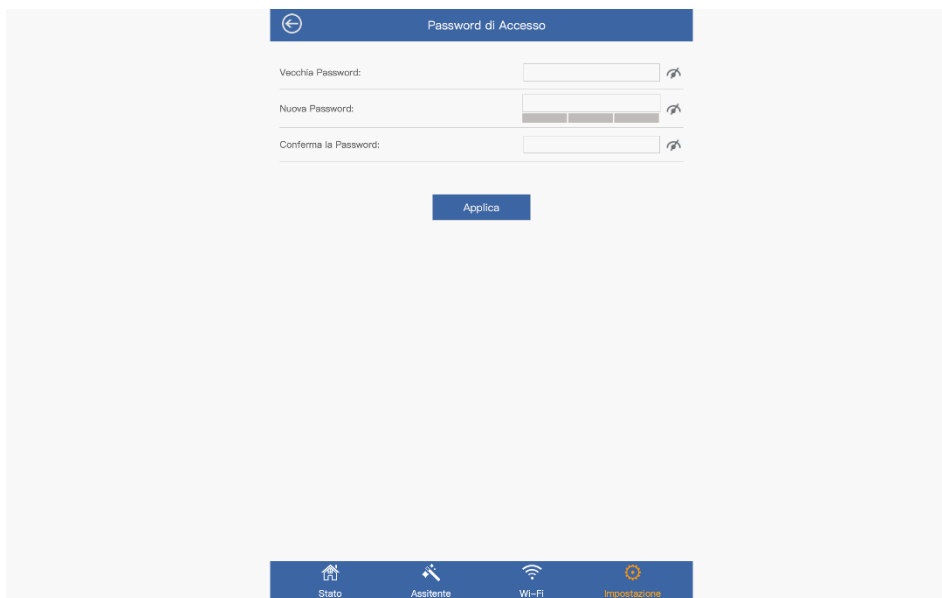

Come cambiare SSID/Password del Wi-fi.

1. Recarsi su Wi-Fi -> Configurazione Wi-Fi.
2. Personalizzare la rete wireless dell'Extender->fai clic su
3. Dopo aver terminato la configurazione, fare clic sul pulsante Applica per confermare una volta modificato.

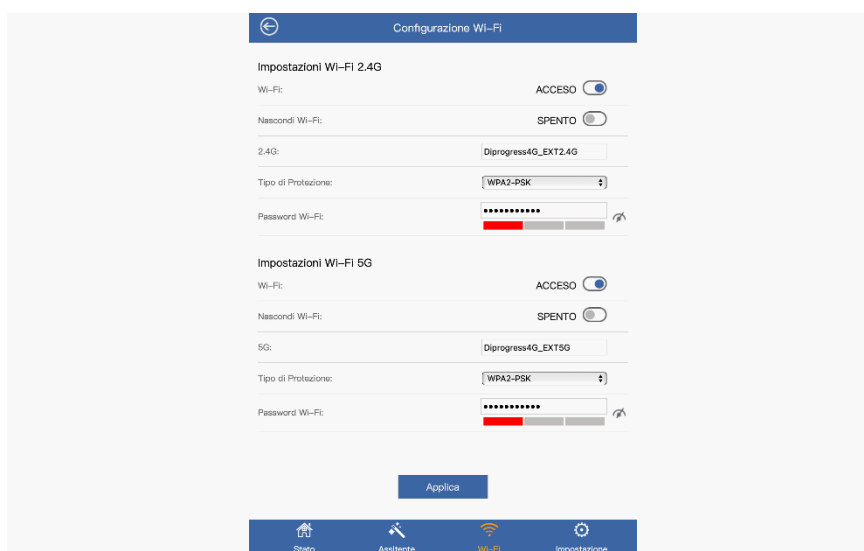

Distributore per l'italia:

AURIGA SRL – Via Quintiliano 30 – Milano – www.auriga.it

Aggiornamento firmware

Accedere a 192.168.10.1->Recarsi in impostazioni->aggiornamento firmware->controllare se presente l'aggiornamento firmware (fare clic su controllo).

L'aggiornamento firmware può correggere i bug dell'Extender.

1. Scaricare il file firmware più recente per l'Extender se presente.
2. Fare clic su Sfoglia/ Scegli file per individuare il file del firmware estratto.
3. Fare clic su Applica.

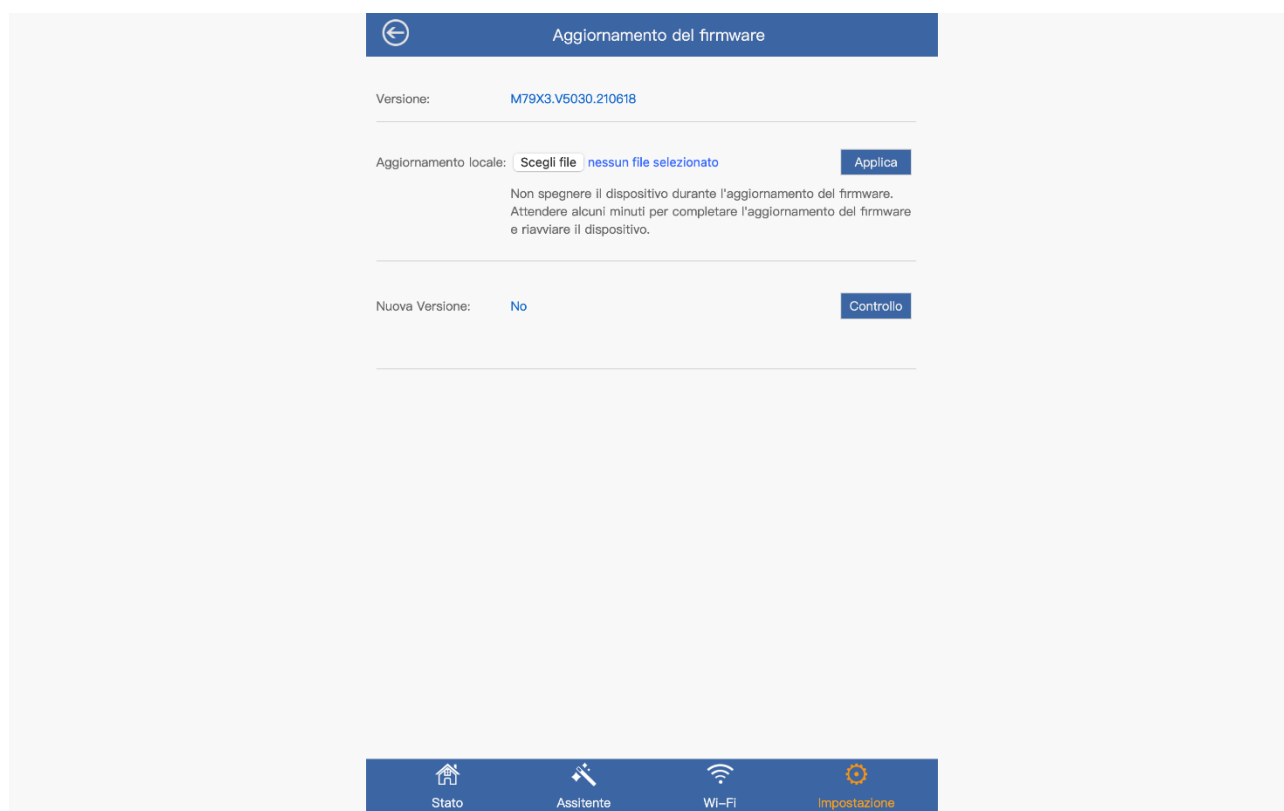

NOTA: Non interrompere mai la procedura di aggiornamento in corso. Se la procedura viene interrotta, l'aggiornamento fallirà, e potrebbe essere necessario restituire il dispositivo al rivenditore per chiedere aiuto.

Distributore per l'italia:

AURIGA SRL – Via Quintiliano 30 – Milano – www.auriga.it

FAQ

Q1. Perché la pagina di login non appare dopo aver inserito <http://wifi.wavlink.com>?

Assicurarsi che il computer sia collegato all'SSID della rete Extender o collegare il computer all'Extender utilizzando un cavo Ethernet.

Assicurarsi che il PC sia impostato per ottenere automaticamente l'indirizzo IP.

Verificare che <http://wifi.wavlink.com> sia inserito correttamente nel browser web.

Q2. Cosa devo fare se non riesco a collegarmi alla rete Wi-fi?

Potresti aver inserito la password Wi-Fi errata del tuo host Wi-Fi durante la configurazione.

Accedi all'interfaccia web dell'Extender per controllare la password e poi riprovare.

Reimposta l'Extender e prova nuovamente la configurazione.

Q3. Come faccio a ripristinare il dispositivo alle impostazioni di fabbrica?

Mentre l'Extender è acceso, premere il pulsante reset fino a quando tutti i LED si accendono.

Q4. Perché il mio Extender Wi-Fi non funziona in modalità AP?

Assicurarsi che la porta WAN dell'Extender sia collegata alla porta LAN del router principale e riprovare.